



BEDIENINGSHANDLEIDING

AIR CONDITIONER

AU24RIY

AU25Y

AU30Y/RIY

AU36Y/RIY

AU45Y/RIY

AU54Y/RIY

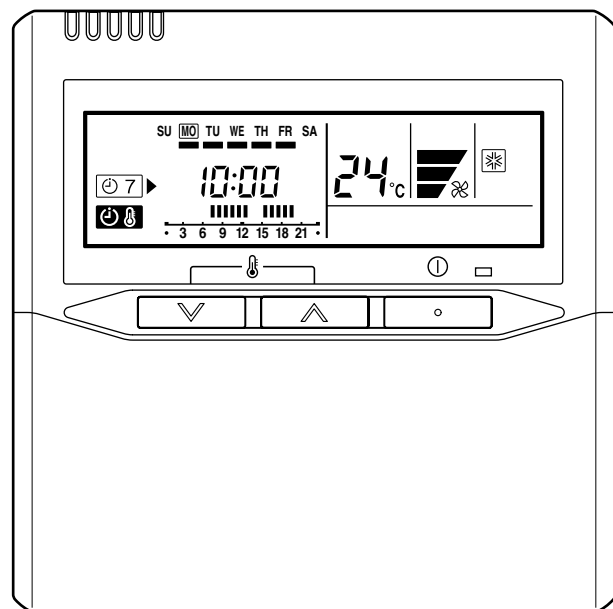

Bewaar deze handleiding zodat u ze achteraf nog kan raadplegen.

9G2064

FUJITSU GENERAL LIMITED

www.general-airco.be - www.general-airco.nl

INHOUD

VEILIGHEIDSVOORSCHRIFTEN	1	NACHTVERLAGING.....	5
OVERZICHT ONDERDELEN.....	1	ZELFDIAGNOSE.....	6
VOORBEREIDING	2	ENKELE PUNTEN I.V.M. DE WERKING.....	7
BEDIENING	2		
ON/OFF TIMER.....	3		
WEEKTIMER	4		

VEILIGHEIDSVOORSCHRIFTEN

- Lees deze voorschriften aandachtig door alvorens de unit in bedrijf te stellen.
- In dit gedeelte staan voorschriften die u strikt moet opvolgen om de unit veilig te bedienen.

⚠ GEVAAR!

Als u de aanwijzingen na dit kopje niet opvolgt, kan dit ernstig letsel of fatale ongelukken tot gevolg hebben voor de gebruiker of voor de servicetechnicus.

⚠ WAARSCHUWING!

Als u de aanwijzingen na dit kopje niet opvolgt, kan dit ernstig letsel tot gevolg hebben voor de gebruiker.

⚠ VOORZICHTIG!

Als u de aanwijzingen na dit kopje niet opvolgt, kan dit ernstig letsel of beschadiging van de apparatuur tot gevolg hebben.

⚠ GEVAAR!

- Probeer deze airconditioner niet zelf te installeren.
- De onderdelen van deze unit zijn niet bedoeld om door de gebruiker te worden vervangen / gerepareerd.
- Als u verhuist, vraag dan aan een vakbekwaam technicus de unit los te koppelen en te installeren.
- Stel in geval van bedrijfsstoring (brandlucht enz.) de unit ogenblikkelijk buiten werking, trek de voeding uit en roep de hulp in van een vakbekwaam technicus.
- Contacteer een technicus als het netsnoer van de bediening beschadigd is.





⚠ VOORZICHTIG!

- Breng de airco nooit direct in contact met water.
- Gebruik de bediening nooit met natte handen.
- Raak de dipswitches niet aan met scherpe voorwerpen.
- Zet steeds de hoofdvoedingsschakelaar uit als u de unit, de bediening of het filter reinigt.
- Controleer regelmatig of de installatie in goede toestand verkeert.
- Installeer de units op ten minste 1 meter van elektronische apparatuur.
- Installeer de bediening niet naast een open haard of verwarmingstoestellen.
- Zorg ervoor dat kinderen niet bij de bediening kunnen komen.
- Gebruik geen ontvlambare gassen bij de bediening.

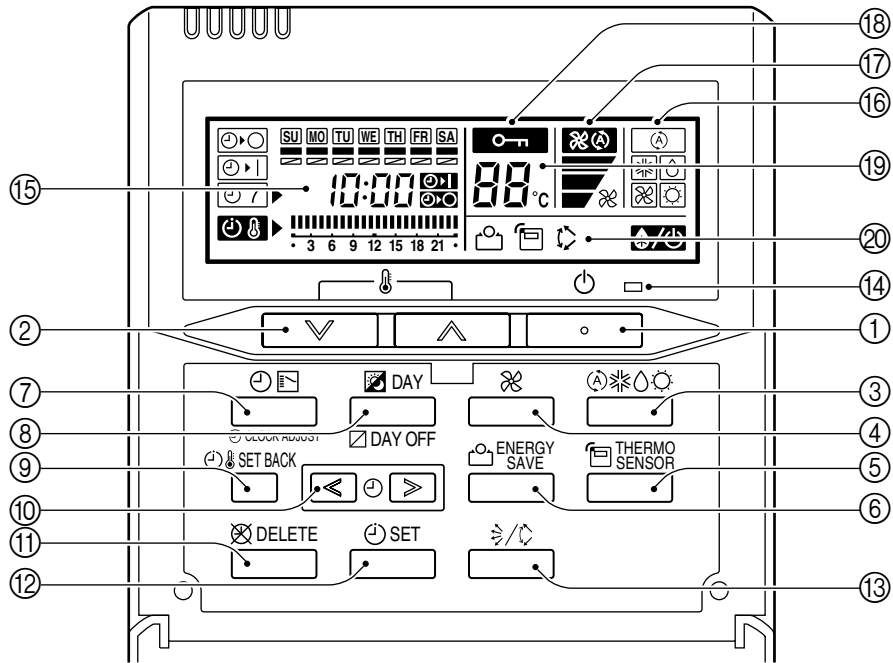
OVERZICHT ONDERDELEN

Bediening



- ① Start/Stop knop
 - ② Knop temperatuurstelling
 - ③ Knop werkingsmodus
 - ④ Knop ventilatiesnelheid
 - ⑤ Knop THERMO SENSOR
 - ⑥ Knop energiebesparing
 - ⑦ Knop timermodus (klokinstelling)
 - ⑧ DAY (DAY OFF) knop
 - ⑨ Knop nachtverlaging
 - ⑩ Knop tijdsinstelling
 - ⑪ DELETE knop
 - ⑫ SET knop
 - ⑬ Knop verticale luchtstroom en swing-functie
 - ⑭ Aan/uit lamp
 - ⑮ Display timer en klokinstelling
 - ⑯ Display werkingsmodus
 - ⑰ Display ventilatiesnelheid
 - ⑱ Display blokkering bediening
 - ⑳ Display functies
-  Ontdooifunctie
 -  Thermo sensor
 -  Energiebesparing
 -  Verticale luchtstroom

VOORBEREIDING

Datum en tijd instellen

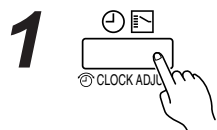

Druk minstens twee seconden op de CLOCK ADJUST knop. De tijdsweergave op het display knippert.

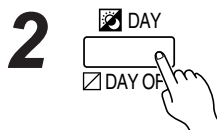

Druk op de DAY knop en selecteer de huidige dag. Rond de geselecteerde dag verschijnt er een kadertje.

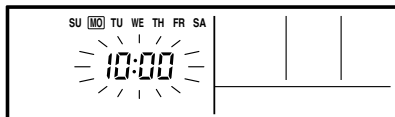
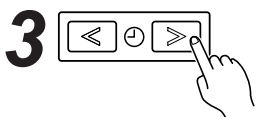
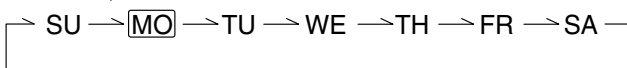

vb. Maandag 10:00

Druk op bovenstaande knoppen om de juiste tijd in te stellen. Als u de knop eenmaal indrukt, verandert de tijdsinstelling in stappen van 1 minuut. Als u blijft drukken, verandert de tijdsinstelling in stappen van 10 minuten.

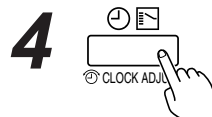

Druk nogmaals om af te sluiten.

BEDIENING

Met een asterisk (*) aangeduide verwarmingsvoorschriften gelden alleen voor "WARMTEPOMPUNITS" (omkeerbaar model)

De unit starten / stoppen

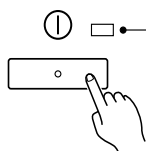

Druk op de START/STOP knop.

AAN/UIT lampje
Airco aan: lampje brandt
Airco uit: lampje uit

De instellingen selecteren

● Bedrijfsmodus



Druk op de MASTER CONTROL knop om de bedrijfsmodus in te stellen. Tijdens de ontvochtiging werkt de unit met AUTO ventilatiesnelheid.

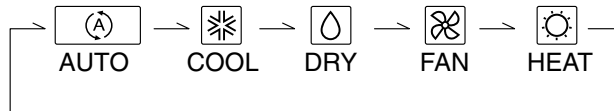

* Bij warmtepompunits kunnen de automatische en de verwarmingsfunctie niet geselecteerd worden.

● Kamertemperatuur

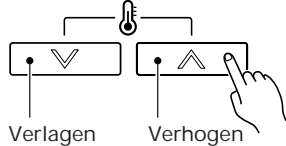

Verlagen Verhogen

Druk op deze knoppen om de temperatuur in te stellen.

Bereik temperatuurstelling
 AUTO 18 tot 30 °C
 COOL/DRY 18 tot 30 °C
 HEAT 16 tot 30 °C

● Ventilatorsnelheid

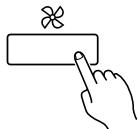

Druk op deze knop om de gewenste ventilatiesnelheid te selecteren.



● Energiebesparing

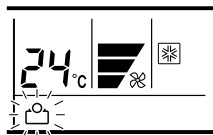

Druk op deze toets om de energiezuinige modus te activeren of te desactiveren.

BEDIENING

Meting ruimtetemperatuur

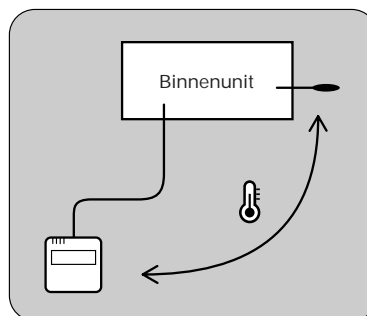
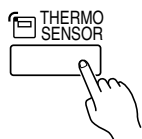

Druk op de THERMO SENSOR knop om te bepalen of de ruimtetemperatuur gemeten wordt op de binnenunit (sensor) of op de afstandsbediening.

Als het thermo sensor icoon op het display verschijnt wordt de temperatuur gemeten op de bediening.

i NOTES

- Deze functie wordt geblokkeerd in de fabriek. Om de ruimtetemperatuur correct te meten, neemt u best contact op met een vakbekwaam servicetechnicus als u deze functie gebruikt.
- Als deze functie geblokkeerd is, kan de plaats waar de temperatuur gemeten wordt niet gewijzigd worden en het symbool knippert wanneer de THERMO SENSOR knop ingedrukt is.

Kinderslot functie

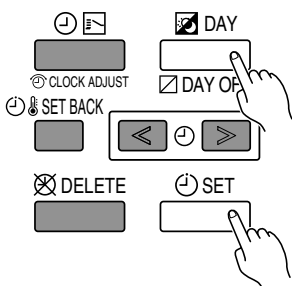

Druk gelijktijdig op de DAY (DAY OFF) knop en de SET knop gedurende minimaal 2 seconden om het kinderslot te activeren en alle knoppen op de bediening te blokkeren. Druk de knoppen opnieuw minimaal 2 seconden in om de kinderslot functie te desactiveren. Als het kinderslot geactiveerd is, verschijnt het symbool. Als een willekeurige knop ingedrukt wordt tijdens de kinderslot functie, knippert het **CL** display.

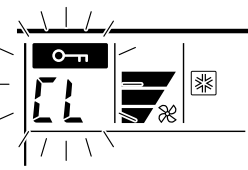

ON/OFF TIMER

Met een asterisk (*) aangeduide verwarmingsvoorschriften gelden alleen voor "WARMTEPOMPUNITS" (omkeerbaar model)

De ON/OFF timer instellen

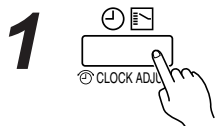

1 Druk op deze knop om de ON TIMER of de OFF TIMER te selecteren.

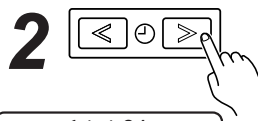
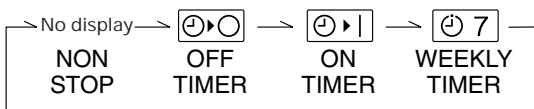

2 van 1 tot 24 uur

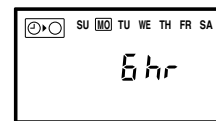

vb. unit schakelt uit over 6 uur

Druk op deze knoppen om de tijd in te stellen. De timerfunctie start automatisch nadat de tijd ingesteld is. Op het display ziet u hoelang de unit nog werkt voordat deze uitgeschakeld wordt.

• De timerfunctie annuleren



- Druk op de DELETE knop om de timerfunctie te annuleren.
- U kan de timerfunctie ook annuleren door de timermodus te wijzigen via de TIMER toets.

WEEKTIMER

Met een asterisk (*) aangeduide verwarmingsvoorschriften gelden alleen voor "WARMTEPOMPUNITS" (omkeerbaar model)

De weektimer instellen

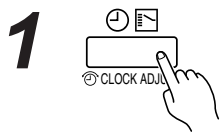

Druk op deze toets om de weektimerfunctie te selecteren.

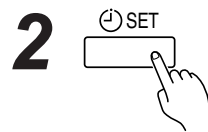
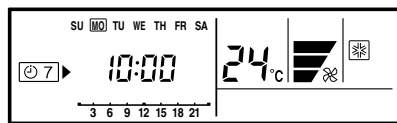

Druk minimaal 2 seconden op deze toets.

3 Instelling dag

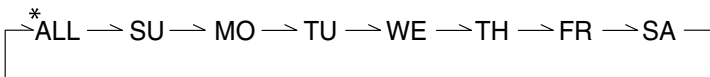
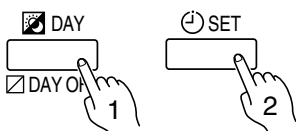

Druk op de DAY toets om de gewenste dag te selecteren en druk dan op SET om de instelling te bevestigen.

* U kan de hele week selecteren als er een selectiekadertje rond alle dagen staat.

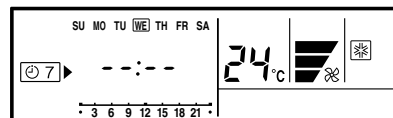

4 Instelling tijd

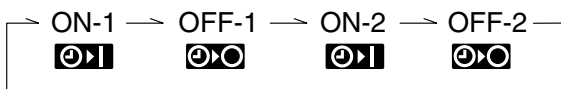
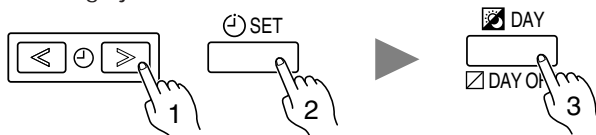

Als er een werkingsperiode ingesteld is, verschijnt dit teken.

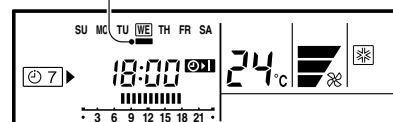

vb. tijdsperiode timerinstelling: 7:00-18:00.

Druk op de tijdstelknoppen om de tijd in te stellen. Druk dan op de SET knop om de instelling te bevestigen en ga verder met de volgende ON of OFF timer instelling. Indien nodig kan u op deze manier ook een tweede werkingsperiode instellen (ON-2/OFF-2). Druk op de DAY knop om de tijdsinstelling te bevestigen en terug te keren naar de dag- of weekinstelling.

5

Herhaal stappen 3 en 4 om de weektimer voor andere dagen in te stellen.

6

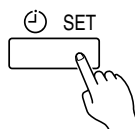

Druk minimaal 2 seconden op deze knop om de instellingen te bevestigen.

• De werkingsperiode annuleren



Als u bij stap 3 en 4 op DELETE drukt, worden de ingestelde werkingsperiodes voor die dag geannuleerd. Als alle dagen geselecteerd zijn, worden alle ingestelde werkingsperiodes geannuleerd.

De weektimerfunctie activeren / annuleren

• Activeren

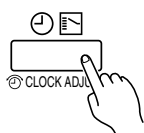

Als de weektimer modus geselecteerd wordt, start de timer automatisch.

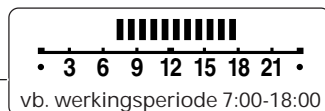
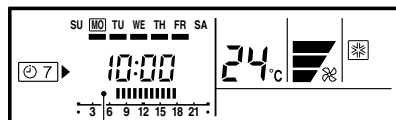

De werkingsperiode voor die dag verschijnt op het display.

• Annuleren



- Druk op de DELETE knop om de timermodus te annuleren.
- U kan de timerfunctie ook annuleren door de timermodus te wijzigen via de TIMER MODE toets.

WEEKTIMER

i NOTES

(1) TIPS BIJ HET MAKEN VAN DE INSTELLINGEN

In de volgende gevallen kan u geen instellingen maken zonder eerst de tijd aan te passen.

- De uitschakeltijd moet steeds na de inschakeltijd liggen. De timer zal niet correct werken als de inschakel- of de uitschakeltijd niet goed ingesteld zijn.
- De tweede werkingsperiode (ON-2/OFF-2) mag niet voor de eerste werkingsperiode (ON-1/OFF-1) komen.
- De twee werkingsperiodes mogen elkaar niet overlappen.

(2) De uitschakeltijd moet minimaal 30 minuten na de inschakeltijd komen.

(3) De uitschakeltijd kan in de volgende dag geprogrammeerd worden.

(4) Het timer lampje van de binnenunit zal niet oplichten zelfs als de timer geprogrammeerd is. (dit lampje wordt enkel actief bij infrarood afstandsbedieningen)

De DAY OFF functie gebruiken (vakantiedag)

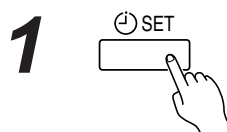

Selecteer een weekdag door minimaal 2 seconden op de SET knop te drukken als de weektimer actief is.

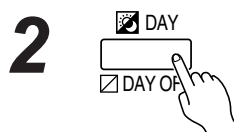

Selecteer de dag waarop de airco niet volgens de timer-instellingen moet werken.

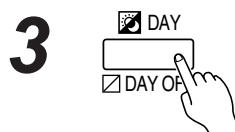

Druk minimaal 2 seconden op de DAY (DAY OFF) knop om te bevestigen.

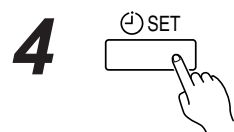

Druk minimaal 2 seconden op de SET knop om af te sluiten.

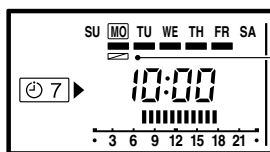
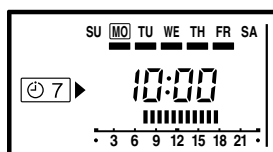

teken: DAY OFF aanduiding

- DAY OFF annuleren
Volg dezelfde stappen als bij de instelling.

vb. Maandag werkt de airco niet volgens de weektimerinstellingen

i NOTES

(1) De DAY OFF functie kan alleen ingesteld worden bij dagen die een weektimer instelling hebben.

(2) De DAY OFF instelling geldt binnen het bereik dat hieronder aangegeven wordt.

● Normaal

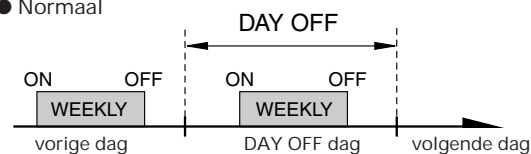

● Instelling in volgende dag

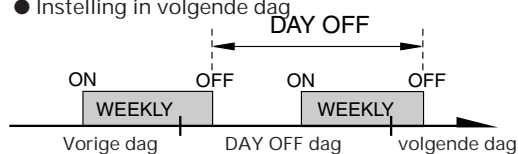

(3) De DAY OFF instelling is een eenmalige instelling. Als deze dag voorbij is, wordt deze instelling dan ook geannuleerd.

NACHTVERLAGING

Met een asterisk (*) aangeduide verwarmingsvoorschriften gelden alleen voor "WARMTEPOMPUNITS" (omkeerbaar model) OPGELET ! Het is af te raden de unit in AUTO modus te laten werken wanneer u de nachtverlaging gebruikt. Zo gaat de unit immers actief naar de ingestelde temperatuur toewerken.

De temperatuurverlaging instellen

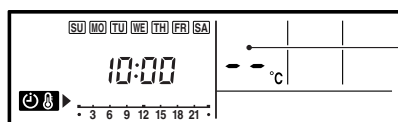
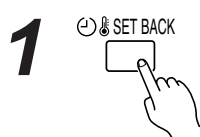

Als er geen SET BACK temperatuur ingesteld is, verschijnt "--" op het display op de plaats van de temperatuur.

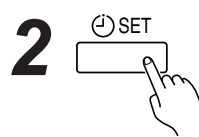

Druk op de SET BACK knop om de nachtverlaging in te stellen. Het geprogrammeerde tijdstip en de ingestelde temperatuur worden op het display getoond.

Druk minimaal 2 seconden op deze knop.

NACHTVERLAGING

3

● Instelling dag

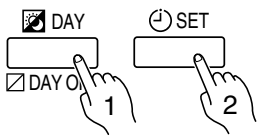

● Instelling werkingsperiode

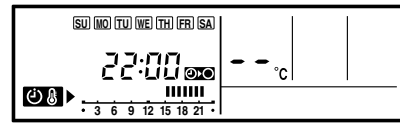
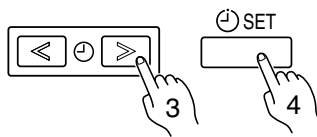

vb. alle weekdays instellen

Volg stappen 3 en 4 van de paragraaf "instelling weektimer" (p.4). Ook de functie van de DELETE toets is dezelfde als bij de weektimer.

4

● Temperatuurstelling

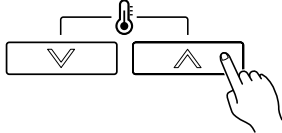

Druk op de temperatuur toetsen om de temperatuur in te stellen (18 tot 30°C).

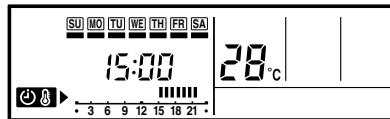

vb. werkingsperiode 15:00-22:00

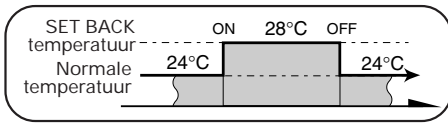

5

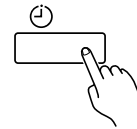

Herhaal stappen 3 en 4. Druk minimaal 2 seconden op de SET toets om de instellingen van deze timer te bevestigen.

De nachtverlagingsfunctie starten / stoppen

● Starten

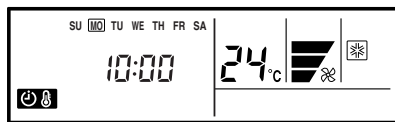

vb. Display tijdens nachtverlaging (De werkingsperiode wordt niet getoond.)

Druk op de SET BACK knop. De SET BACK bevestiging verschijnt gedurende 5 seconden op het display, vervolgens start de timer automatisch.

● Stoppen

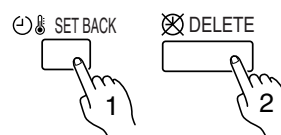

Druk op de SET BACK knop en druk dan op de DELETE knop terwijl de SET BACK bevestiging op het display verschijnt. Zelfs als de SET BACK knop opnieuw wordt ingedrukt, wordt de SET BACK instelling geannuleerd.

i NOTES

- (1) De SET BACK timer wijzigt enkel de ingestelde temperatuur en kan niet gebruikt worden om de airconditioner te starten of stoppen.
- (2) De SET BACK timer kan tot 2 keer per dag ingesteld worden, maar er kan slechts 1 temperatuur gekozen worden.
- (3) De SET BACK timer kan samen met de ON, OFF en weektimer functies gebruikt worden.
- (4) De SET BACK werkingsperiode wordt enkel getoond in het SET BACK bevestigingsdisplay. (Zie stap 1 voor de SET BACK bevestiging.)

ENKELE PUNTEN I.V.M. DE WERKING

Voorschriften betreffende verwarming gelden enkel voor "warmtepompunits" (omkeerbaar model).

Bedrijfsmodus: AUTO

ENKEL KOELEN TOESTEL

- Als de kamertemperatuur 2°C boven de ingestelde temperatuur ligt, schakelt de unit tussen koelen en drogen.
- Tijdens het drogen schakelt de ventilator in lage snelheid (LOW) voor een licht koeleffect en is het mogelijk dat de kamerventilator af en toe uitschakelt.

WARMTEPOMPUNIT (omkeerbaar model)

Auto changeover functie

- In de bedrijfsmodus AUTO CHANGEOVER selecteert de airconditioner de juiste bedrijfsmodus (koelen of verwarmen) afhankelijk van de kamertemperatuur.
- Als AUTO CHANGEOVER voor het eerst wordt geselecteerd, draait de ventilator gedurende circa 1 minuut tegen zeer lage snelheid terwijl de unit de omgevingscondities detecteert en de juiste bedrijfsmodus kiest.
- Als de airconditioner de kamertemperatuur heeft bijgesteld volgens de thermostaatinstelling, begint de bewakingsfunctie (MONITOR). In de bedrijfsmodus MONITOR draait de ventilator tegen lage snelheid. Als de kamertemperatuur verandert, selecteert de airconditioner de gepaste bedrijfsmodus (verwarmen, koelen) om de temperatuur bij te regelen volgens de thermostaatinstelling. (Het werkbereik van de monitorfunctie bedraagt ca. 2°C ten opzichte van de thermostaatinstelling.)

Ventilatiesnelheid: AUTO

Verwarmen: De ventilator draait tegen zeer lage snelheid als de uitblaasstemperatuur laag is.

Koelen: Als de kamertemperatuur de thermostaatinstelling benadert, vermindert de ventilatorsnelheid.

Ventileren: De ventilator schakelt afwisselend in en uit; als hij ingeschakeld is, draait de ventilator tegen lage snelheid.

Automatische herstart

- In geval van uitschakeling door een stroomonderbreking wordt de airconditioner na het terugkeren van de netspanning automatisch opnieuw opgestart in de vorige bedrijfsmodus.
- Het gebruik van andere elektrische toestellen (elektrisch scheerapparaat enz.) of een draadloze radiozender kan de werking van de airconditioner verstoren. In dit geval moet u de stroomonderbreker tijdelijk uitzetten en dan weer aanzetten. Vervolgens moet u de unit met de afstandsbediening weer activeren.

Verwarmingsvermogen

- Deze airconditioner werkt volgens het warmtepompprincipe: de warmte wordt onttrokken aan de buitenlucht en afgegeven in de geconditioneerde ruimte. Dit betekent dat het bedrijfsrendement bij dalende buitenluchttemperatuur afneemt. Als de warmteproductie te klein is, adviseren wij deze airconditioner te combineren met een ander verwarmingstoestel.
- Warmtepompunits verwarmen de volledige kamer door lucht in recirculatie te brengen. Hierdoor kan het enige tijd duren voordat de kamer op temperatuur komt na het starten van de airconditioner.

Energiebesparing

- De energiebesparingsfunctie laat de ingestelde temperatuur zachtjes stijgen tijdens het koelen en dalen tijdens het verwarmen, voor een economische werking van het toestel.
- Indien u tijdens de timermodus op de ENERGY SAVE toets drukt, schakelt de unit in de energiebesparingsmodus wanneer het toestel met de timer start.
- Als u het toestel uitzet in de energiebesparingsfunctie, wordt deze modus geannuleerd.
- De ingestelde temperatuur op de afstandsbediening wijzigt niet tijdens de energiebesparingsfunctie.

Tijdens het koelen

Nadat de ENERGY SAVE knop ingedrukt is, stijgt de ingestelde temperatuur elke 60 minuten automatisch met ca. 1°C tot de temperatuur in totaal 2°C gestegen is.

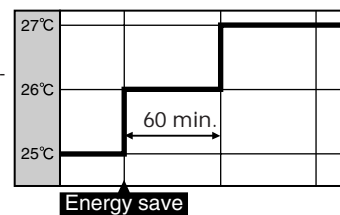

Tijdens het verwarmen

Nadat de ENERGY SAVE knop ingedrukt is, daalt de ingestelde temperatuur elke 30 minuten automatisch met ca. 1°C tot de temperatuur in totaal 4°C is gedaald.

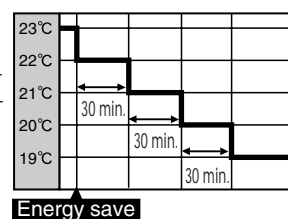

Warme start (voor verwarming)

De binnenuit voorkomt koude tocht wanneer de verwarmingsmodus start.

De ventilator van de binnenuit start niet zolang de batterij de ingestelde temperatuur niet bereikt.

Ontdooiing (voor verwarming)

Bij een lage buitenluchttemperatuur en hoog vochtgehalte kan ijsvorming op de buitenunit ontstaan, wat het bedrijfsrendement negatief beïnvloedt. Als dit gebeurt zorgt de microprocessor voor een automatische ontdooicyclus. Tijdens deze cyclus stopt de binnenventilator en de melding  verschijnt op het display van de afstandsbediening. Het duurt 4 tot 15 minuten vooraleer het toestel terug in werking treedt.

Groepsschakeling

Een afstandsbediening kan tot 16 toestellen bedienen die allemaal met dezelfde instellingen werken.

Twee afstandsbedieningen (optioneel)

Een additionele afstandsbediening kan bijgevoegd worden, met een maximum van 2 bedieningen. Elk van beide bedieningen kan de unit bedienen. De timer functies kunnen echter niet ingesteld worden op de slave unit.

INSTELLEN LUCHTSTROOM

Verwarmingsvoorschriften gelden alleen voor "WARMTEPOMPUNITS" (omkeerbaar model)

Start eerst de airco-unit op vooraleer over te gaan tot het instellen van de luchtstroom.

Instellen van de verticale luchtstroom

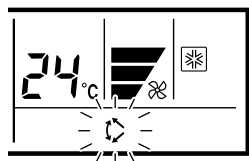
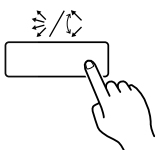

Druk op de SWING-knop.

Het  display knippert telkens de SWING-knop wordt ingedrukt.

Bij elke druk op de knop verandert de richting van de luchtstroom zoals aangeduid op de tekening hieronder.

① ↔ ② ↔ ③ ↔ ④

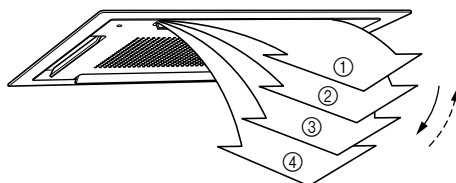

i NOTES

- De luchtstroomrichting is automatisch ingesteld volgens de gekozen modus.
In Cooling/Dry modus: Horizontale luchtstroom ①
In Heating modus: Neerwaartse luchtstroom ④
- In de AUTO modus is de luchtstroom horizontaal ① tijdens de eerste minuut. Gedurende deze tijd kan de luchtstroomrichting niet veranderd worden.
- Gebruik steeds de SWING-knop op de afstandsbediening om de lamellen in te stellen. Als u ze manueel probeert in te stellen, kan dit leiden tot een slechte werking. Als de lamellen niet goed werken, zet u de airco even af en u herstart.
- Indien de airco geplaatst is in een ruimte waarin zich kinderen, babies, oudere of zieke personen bevinden, dan moet u hiermee rekening houden bij het instellen van de luchtstroom en de temperatuur.

SWING

Start eerst de airco-unit op vooraleer over te gaan tot het instellen van de SWING.

De swing functie kiezen / stoppen

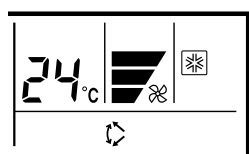
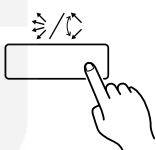

Druk gedurende minstens 2 seconden op de SWING-knop om de SWING-modus in te stellen of te stoppen.

Het  symbool verschijnt op het display gedurende de SWING-modus.

Het swing-bereik hangt af van de ingestelde luchtstroomrichting.

Luchtstroomrichting	Swing-bereik
①	① tot ③
②, ③	② tot ④
④	① tot ④ (volledig bereik)

i NOTES

- Gebruik steeds de SWING-knop op de afstandsbediening om het SWING-bereik aan te passen.
- Wanneer de ventilator niet werkt of op hele lage snelheid draait, kan de SWING-functie tijdelijk onderbroken worden.

ONDERHOUD

⚠ GEVAAR!

- Zet steeds de unit af en de voeding uit vooraleer u tot onderhoud overgaat. (Zet de zekering af)
- Wanneer de ventilator nog aan hoge snelheid draait, kan dit ernstige letsels veroorzaken.

Reinigen van het luchtfilter

1

Druk op de knopjes van het aanzuigrooster (2 plaatsen) en open het rooster.

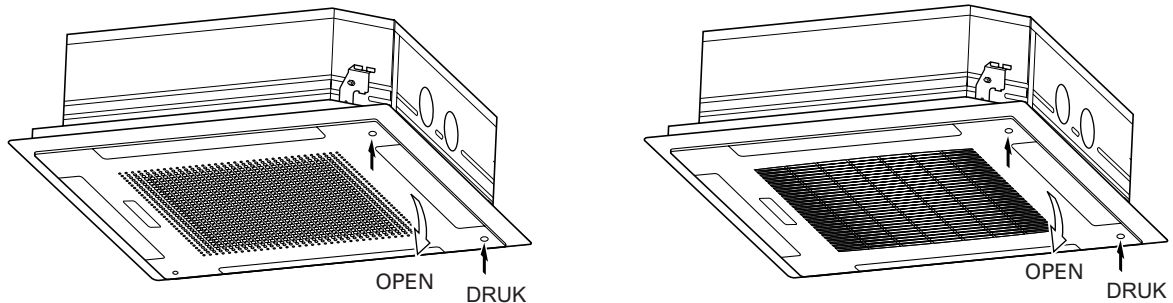

2

Neem vast bij A en trek het filter er uit.

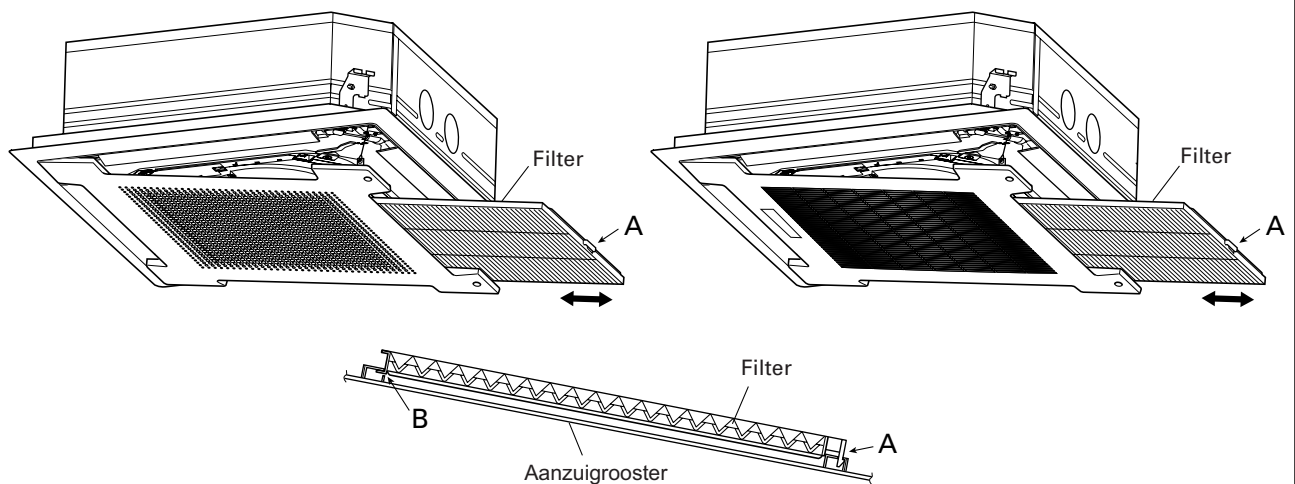

Wanneer u het filter terugplaatst, let er dan op dat de punten A en B goed op hun plaats zitten.

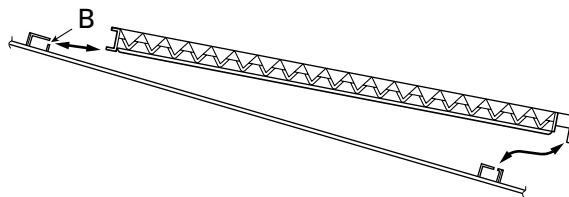

3

Maak de filters proper.
Verwijder het stof door de filters te stofzuigen of te wassen. Laat de filters na het wassen lang genoeg drogen, maar niet in direct zonlicht.

i NOTES

- U kan het stof uit het filter verwijderen met een stofzuiger of door het filter te wassen in een warme zachte zeepoplossing. Als u het filter wast, zorg er dan voor dat dit goed droog is vooraleer u het terugplaatst.
- Als het filter veel stof vergaard heeft, zal de luchtstroom verminderen, wat een lagere efficiëntie en een hoger geluidsniveau tot gevolg heeft.
- In periodes van normaal gebruik, moeten de filters elke twee maanden gereinigd worden.

ONDERHOUD

Hoe reinigen?

- Wanneer de unit lange tijd in gebruik is, kan er zich binnenin ook vuil verzamelen waardoor de werking kan verminderen. Wij raden aan de unit, naast het gewone onderhoud, regelmatig te inspecteren. Voor meer informatie, raadpleeg een vakbekwaam servicetechnicus.
- Gebruik voor het reinigen van de omkasting geen water van meer dan 40°C, geen schuurmiddelen of vluchtige stoffen zoals benzene of thinner.
- Besproei de unit niet met insecticides of haarspray.
- Als de unit gedurende een maand of langer niet zal gebruikt worden, zorg er dan voor dat alle binnendelen goed droog zijn. Laat in dit geval de unit een halve dag in de ventilatiemodus draaien.

ZELFDIAGNOSE

Wanneer er zich een storing voordoet, verschijnt de melding "EE:EE" op het display. Doe een beroep op een vakbekwaam servicetechnicus.

1 Zet de airconditioner uit.

2

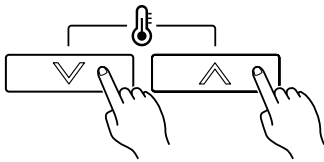

Druk minstens 5 seconden op de \wedge/\vee temperatuurstellingtoetsen om de zelfdiagnose op te starten.

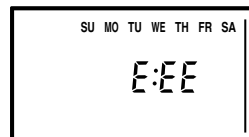

vb. Error display



Adressering unit (meestal 0)

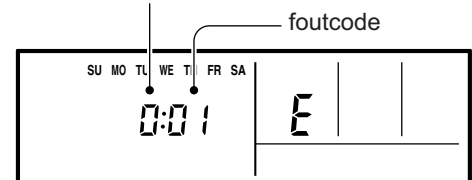

vb. Zelfdiagnose

3

Druk minstens 5 seconden op de temperatuurstellingtoetsen om de zelfdiagnose af te sluiten.

PROBLEEMOPLOSSING

Met een asterisk (*) aangeduide verwarmingsvoorschriften gelden alleen voor "warmtepompunits" (omkeerbaar model).
Met twee asterisken (**) aangeduide voorschriften gelden alleen voor "PLAFONDMONTAGE", "LAGE WAND EN PLAFONDMONTAGE", "CASSETTES", en "HIGH WALL".

WAARSCHUWING!

Stel in geval van bedrijfsstoring (brandlucht enz.) de unit ogenblikkelijk buiten werking, zet de hoofdvoedingsschakelaar uit en roep de hulp in van een vakbekwaam servicetechnicus.

Als u de aan/uit-schakelaar van de unit uitzet, is de aansluiting met de voeding niet verbroken. Zet daarom steeds de hoofdvoedingsschakelaar uit om de aansluiting met de netvoeding te verbreken.

Controleer de volgende punten alvorens de hulp van een servicetechnicus in te roepen.

	Probleem	Mogelijke oorzaak	Pag.	
NORMAAL GEBRUIK	De unit start niet onmiddellijk:	<ul style="list-style-type: none"> Als u de unit stopt en direct daarna weer start, zal de compressor gedurende 3 minuten uit blijven om te vermijden dat de zekering doorbrandt. Als u de hoofdvoedingsschakelaar uitzet en onmiddellijk daarna weer aanzet, treedt het beveiligingscircuit gedurende circa 3 minuten in werking, zodat de unit niet kan functioneren. 	-	
	De unit maakt lawaai:	<ul style="list-style-type: none"> Tijdens de werking en direct na het stoppen van de unit hoort u water in de leidingen van de airconditioner lopen. Ook 2 tot 3 minuten na het starten van de unit kunt u het stromingsgeluid van koelmiddel horen. Tijdens de werking kunt u een krakend geluid horen. Dit komt omdat het voordeksel uitzet en krimpt tengevolge van de temperatuurveranderingen. *Tijdens het verwarmen is het mogelijk dat u een gesis hoort. Dit wordt veroorzaakt door de automatische ontthooing. 	- - 7	
		De unit verspreidt geuren:	<ul style="list-style-type: none"> De binnenunit kan bepaalde geuren verspreiden. Dit komt doordat de airconditioner geuren in de kamer (meubilair, tabak enzovoort) heeft opgenomen. 	-
		Stoom- of nevelvorming:	<ul style="list-style-type: none"> Tijdens het koelen kan de binnenunit een dunne nevel afgeven. Dit komt doordat de kamerlucht bruusk wordt afgekoeld door de koellucht van de airconditioner, waardoor condensatie en nevelvorming ontstaat. * Tijdens het verwarmen kan het gebeuren dat de buitenventilator stopt waardoor er een nevel uit de unit komt. Dit komt door de automatische ontthooing. 	- 7
	Zwakke of geen luchtstroom:	<ul style="list-style-type: none"> * Bij het begin van de verwarmingsmodus is de ventilatiesnelheid zeer laag om de inwendige onderdelen te laten opwarmen. * Indien in de verwarmingsmodus de kamertemperatuur de thermostaatinstelling overschrijdt, stopt de buitenunit en de binnenunit draait tegen zeer lage snelheid. Om verder te kunnen verwarmen moet de thermostaat op een hogere temperatuur ingesteld worden. * De unit stopt tijdelijk (2 à 16 minuten) met verwarmen wanneer de automatisch ontthooing in werking is. Ondertussen verschijnt de melding DEFROST op het display van de afstandsbediening ** en het operation-controlelampje knippert. De ventilator draait tegen zeer lage snelheid als de unit de kamertemperatuur bewaakt in MONITOR-bedrijf. Tijdens de MONITOR auto werking draait de ventilator tegen zeer lage snelheid. 	- - 7	
			Water lekt uit de buitenunit:	<ul style="list-style-type: none"> Tijdens het verwarmen kan het gebeuren dat er water uit de buitenunit lekt. Dit gebeurt vooral tijdens het ontthooien.

PROBLEEMOPLOSSING

Met een asterisk (*) aangeduide verwarmingsvoorschriften gelden alleen voor “warmtepompunits” (omkeerbaar model).

Met twee asterisken (**) aangeduide voorschriften gelden alleen voor “PLAFONDMONTAGE”, “LAGE WAND EN PLAFONDMONTAGE”, “CASSETTES”, en “HIGH WALL”.

	Probleem	Mogelijke oorzaak	Pag.
TWEEDE CONTROLE	De unit werkt helemaal niet:	<ul style="list-style-type: none"> • Is de stroom uitgevallen? • Is er een zekering doorgebrand of is de beveiligingsschakelaar in werking getreden? • Staat de hoofdschakelaar op “OFF”? • Functioneert de timer? 	- 4 - 5
	Laag koel- (* of verwarmings-) rendement:	<ul style="list-style-type: none"> • Is het luchtfilter vuil? • Zijn het aanzuigrooster en de uitlaatopening van de airconditioner belemmerd? • Is de kamertemperatuur (thermostaat) juist ingesteld? • Staat er een venster of deur open? • Komt er bij het koelen fel zonlicht in de kamer? (Zo ja, doe dan de gordijnen dicht) • Staat er tijdens het koelen een verwarmingstoestel of computer aan in de kamer of zijn er te veel personen in de kamer? 	-

Als het probleem niet verdwijnt na deze controles, als u brandlucht ruikt, ** of als het timer-controlelampje knippert, moet u de unit direct uitschakelen, de hoofdvoedingsschakelaar uitzetten en de hulp van een vakbekwaam servicetechnicus inroepen.

www.general-airco.nl

verdeeld door Orcon bv

A large, light grey watermark of the GENERAL logo is oriented vertically on the left side of the page. It consists of a circular icon with a lightning bolt and the word 'GENERAL' in a bold, sans-serif font.

www.general-airco.be

verdeeld door Orcon nv

 **GENERAL**

FUJITSU GENERAL LIMITED